

53.223

Viewmaster Multi-Monitor-System - Schreibtisch 223

Dieses Modell ist für 2 Monitore bestimmt. Wie bei allen Multi-Monitor-Systemen mit Tragflügeln kann jeder Monitor individuell verstellt werden. Kabelmanagement in den Tragflügeln nimmt alle Kabel sauber auf und man erhält eine beeindruckende, Installation, die flach oder gekrümmt sein kann.

- Stufenlose Höheneinstellung
- Für 2 Monitore
- Kabelclips und Schlaufen mitgeliefert
- Teile aus Aluminium-Druckguss
- Kompatibel mit VESA MIS-D 75 x 75/100 x 100 mm
- Monitor: neigbar +55°/-55°, schwenkbar +90°/-90°, Drehbar 360°
- Tragfähigkeit max. 12 kg pro Monitor
- Tischbefestigung nicht mitgeliefert
- Höchstmaß Monitor: Breite 880 - Höhe 618 mm
- Durch hervorragende Stabilität auch für Touchscreens geeignet

viewmaster x

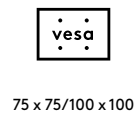
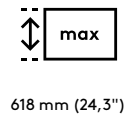
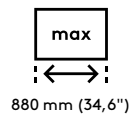
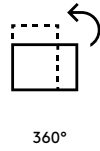
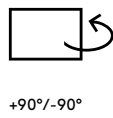
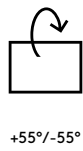
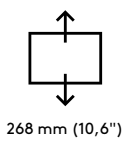
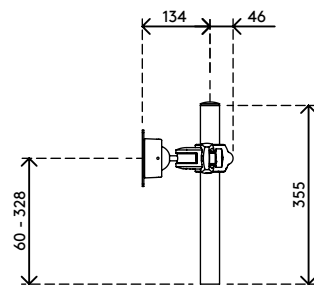
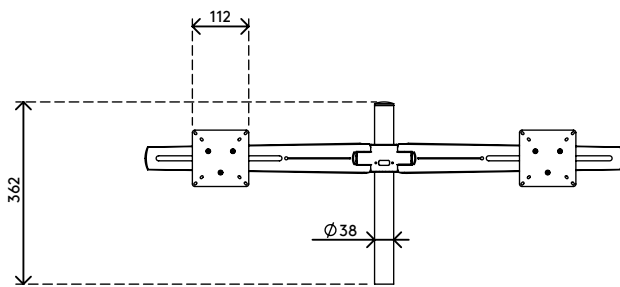
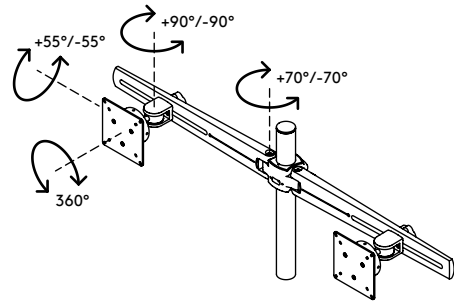
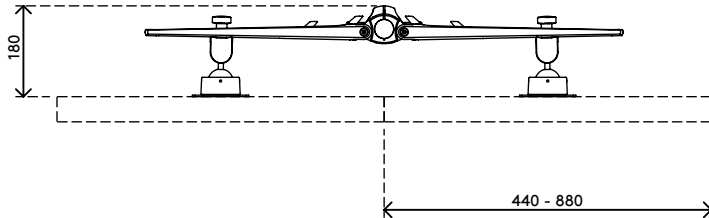

Viewmaster Multi-Monitor-System - Schreibtisch 223

2020/05/28

53.223

535 x 250 x 155 mm

1 pcs

schwarz

4,928 kg

805410532239